

DIN szabvány acél ajtó tok

Horganyzott acéllemez tok, alapozott felülettel,
jobbos-balos (univerzális) kivitelben, küszöb nélkül.

Beépítése kőműves válaszfalnál a falazást követően,
vakolás előtt. FIGYELEM, 30 mm padlóbenyúlás!

Beépítése gipszkarton fal esetében a fal szerelésével
egy időben, elhelyezés a végleges padlószintre.

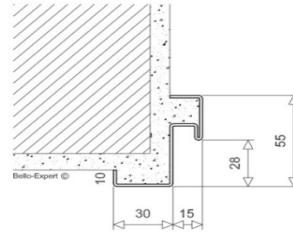

- ✓ pánt alsórészek (V8100)
- ✓ szürke gumitömítés
- ✓ behegg. falazó fülek

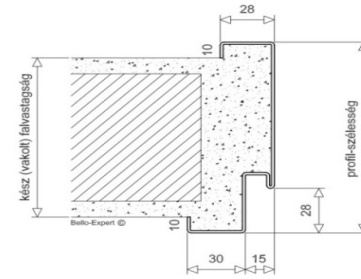

- ✓ pánt alsórészek (V8100)
- ✓ szürke gumitömítés
- ✓ falazó fülek mellékelve

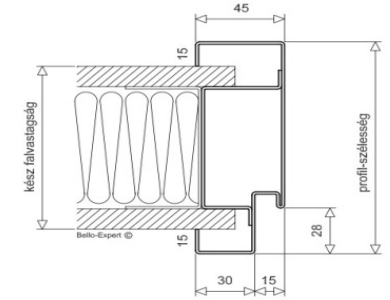

- ✓ pánt alsórészek (V8100)
- ✓ szürke gumitömítés

DIN névleges méret*	saroktok	átfogó tok kőműves falhoz			átfogó tok gipszkarton falhoz	
		100 mm falvast.	130 mm falvast.	145 mm falvast.	100 mm falvast.	125 mm falvast.
625 x 2125 mm	23 200 Ft	29 600 Ft	30 800 Ft	31 800 Ft	34 200 Ft	35 900 Ft
750 x 2125 mm	23 200 Ft	29 600 Ft	30 800 Ft	31 800 Ft	34 200 Ft	35 900 Ft
875 x 2125 mm	23 200 Ft	29 600 Ft	30 800 Ft	31 800 Ft	34 200 Ft	35 900 Ft
1000 x 2125 mm	23 200 Ft	29 600 Ft	30 800 Ft	31 800 Ft	34 200 Ft	35 900 Ft
1500 x 2125 mm	42 900 Ft	59 700 Ft	60 300 Ft	61 500 Ft	64 600 Ft	65 900 Ft
1750 x 2125 mm	46 300 Ft	64 600 Ft	64 900 Ft	66 500 Ft	70 500 Ft	71 500 Ft
2000 x 2125 mm	46 300 Ft	64 600 Ft	64 900 Ft	66 500 Ft	71 500 Ft	72 200 Ft

* A pontos építési méreteket tartalmazó táblázat weboldalunkról letölthető www.ajto-kapu.hu

A megadott árak nettó egységárak, az ÁFA-t nem tartalmazzák!

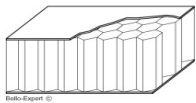

- ✓ papírrács betét
- ✓ PZ zártest
- ✓ fehér porszórt acél-lemez felület

A

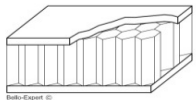

- ✓ papírrács betét
- ✓ BB zártest
- ✓ fehér festett, vagy dió ill. bükk dekor felület

B

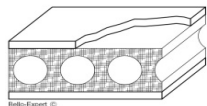

- ✓ furatolt forgácslap betét
- ✓ BB zártest
- ✓ CPL/HPS felület (5 féle szín ill. mintázat) **

C

DIN szabvány beltéri ajtólap
 40 mm vastag, három oldalon falcolt.
 Tele ajtólap, jobbos vagy balos.
 Üvegezett kivitelek, ajtólapba épített szellőző rács és egyéb kiegészítők ajánlat kérésre!

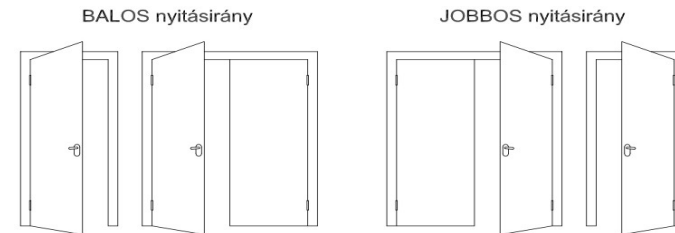

DIN névleges méret*	"A" típus	"B" típus	"C" típus
625 x 2125 mm	44 300 Ft	-	-
750 x 2125 mm	46 300 Ft	24 640 Ft	47 740 Ft
875 x 2125 mm	46 300 Ft	24 640 Ft	47 740 Ft
1000 x 2125 mm	51 100 Ft	24 640 Ft	47 740 Ft
(750+750) x 2125 mm	154 100 Ft	-	-
(875+875) x 2125 mm	157 900 Ft	-	-
(1000+1000) x 2125 mm	164 700 Ft	-	-

PZ zártest ("B" és "C" típusú ajtólapokhoz): 2 950 Ft
 WC zártest ("A", "B" és "C" típusú ajtólapokhoz): 2 950 Ft
 Hengerzár betét PZ zártesthez (30/35): 2 950 Ft



fehér műanyag
 PZ/BB: 4 770 Ft
 WC: 6 660 Ft



elox alu (F1)
 PZ/BB: 3 750 Ft

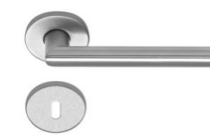

rozsdamentes
 PZ/BB: 4 170 Ft
 WC: 7 880 Ft

* A pontos építési méreteket tartalmazó táblázat weboldalunkról letölthető www.ajto-kapu.hu

A megadott árak nettó egységárak, az ÁFA-t nem tartalmazzák!

** fehér, halvány szürke, juhar, dió és bükk

Bello-Expert Kft, Veresegyház - info@belloexpert.hu